

2 Upplåsning

För att få full menyåtkomst och ändra inställningar

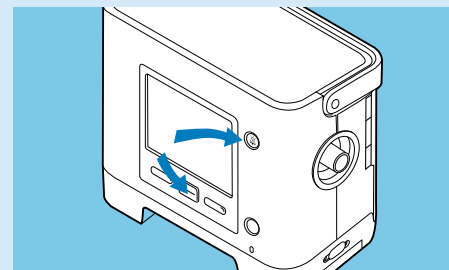

Tryck på och håll kvar och under några sekunder för att komma till inställningssidan

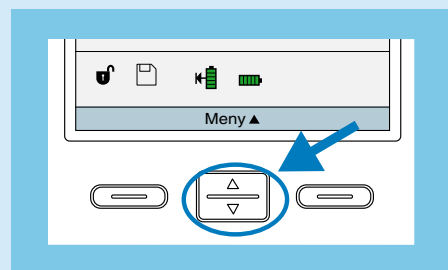

Om visas på huvudskärmen är full menyåtkomst redan aktiverad. Tryck på för att komma till meny

För att behålla full åtkomst till inställningarna

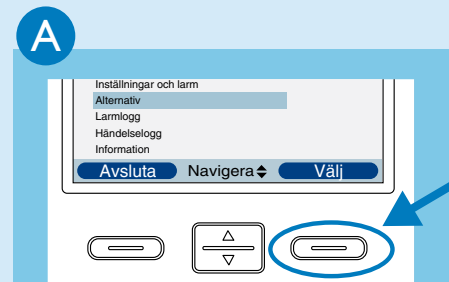

Navigation till **Alternativ** och tryck på **Välj**

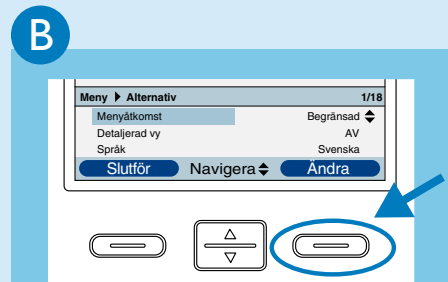

Tryck på **Ändra** för att gå till **Menyåtkomst**

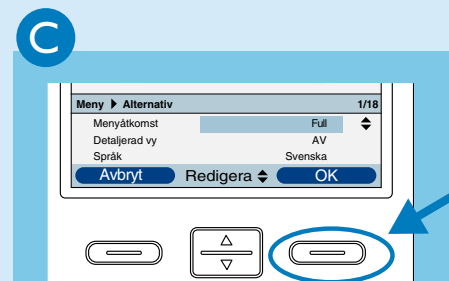

Ändra till **Full** med och tryck på **OK** för att bekräfta

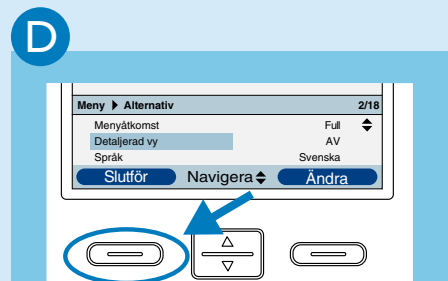

Tryck på **Slutför** och **Avsluta** för att gå tillbaka till ursprungsvyn

Philips Healthcare ingår som en del i Royal Philips Electronics

Hur vi kan nå

www.philips.com/healthcare
healthcare@philips.com
fax: +31 40 27 64 887

Asien
+852 2821 5888

Europa, Mellanöstern, Afrika
+49 7031 463 2254

Latinamerika
+55 11 2125 0744

Nordamerika
+1 425 487 7000
800 285 5585 (avgiftsfritt, endast USA)

Philips Respiroics
1010 Murry Ridge Lane
Murrysville, PA 15668

Kundtjänst
+1 724 387 4000
+1 800 345 6443 (avgiftsfritt)



© 2008 Koninklijke Philips Electronics N.V. Med ensamrätt.

Philips Healthcare förbehåller sig rätten att göra ändringar i specifikationer och/eller sluta sälja en produkt när som helst utan föregående meddelande och utan förpliktelser och bär inte ansvar för eventuella konsekvenser av användningen av detta dokument.

Tryck RIT.HMV.026.SW * NOV 2008

Respiroics Europe, Africa, Middle East
+33 1 47 52 30 00

Respiroics Germany
+49 8152 93 06 0

Respiroics France
+33 2 51 89 36 00

Respiroics Italy
+39 03 62 63 43 1

Respiroics UK
+44 800 1300 845

Respiroics Sweden
+46 8 120 45 900

Respiroics Switzerland
+41 62 745 1750

Respiroics Asia Pacific
+852 3194 2280

Respiroics Australia
+61 2 9666 4444

www.philips.com/respiroics

Trilogy¹⁰⁰



Inställningsguide

- 1 Översikt
- 2 Upplåsning
- 3 Uppkoppling av slangset
- 4 Inställning av ventilator

PHILIPS
RESPIRONICS

1 Översikt

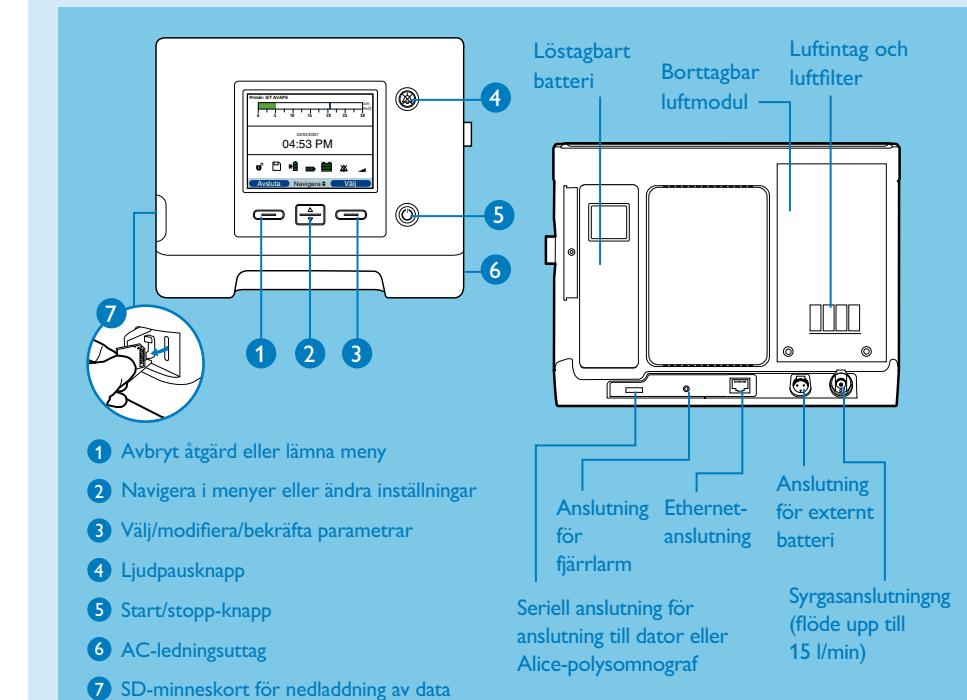

Symboler och ikoner

- Ordinationsmiljö, full åtkomst
- SD-minneskort isatt i ventilatorn
- Ljudpaus aktiv
- Ramp aktiv
- Status löstagbart batteri
- Status för internt batteri
- Status för externt batteri
- Batteri laddas

3 Uppkoppling av slangset

Innan **Trilogy**100 används måste du konfigurera kretstyp.

Uppkoppling med utandningsventil

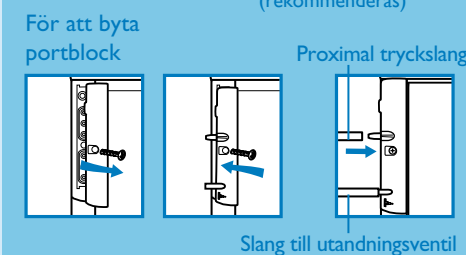
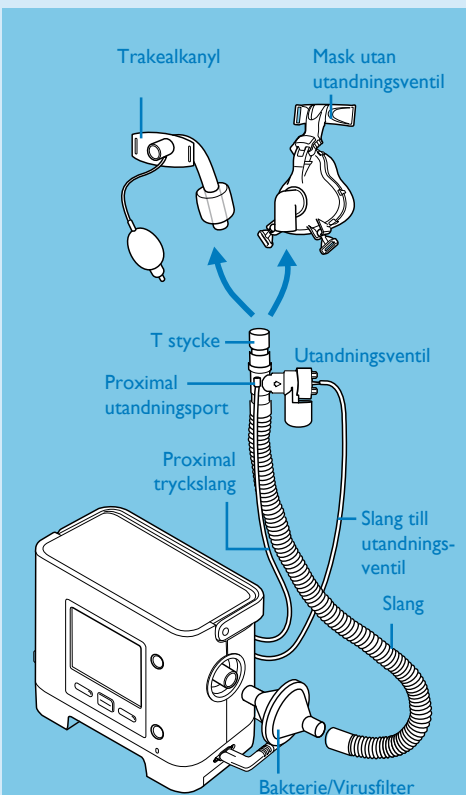

Uppkoppling med utandningsport

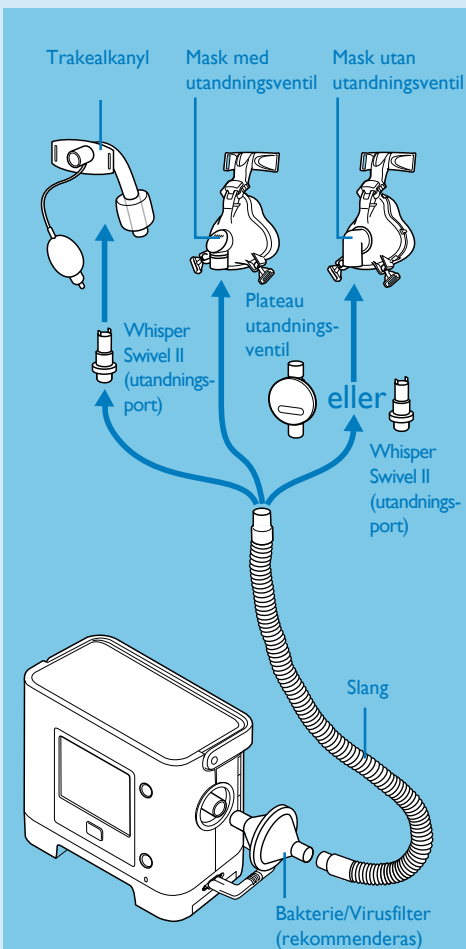

Kontrollera att den önskade kretstypen är korrekt konfigurerad.

Säkerställ att **Trilogy**100 är avstängd innan följande steg utförs

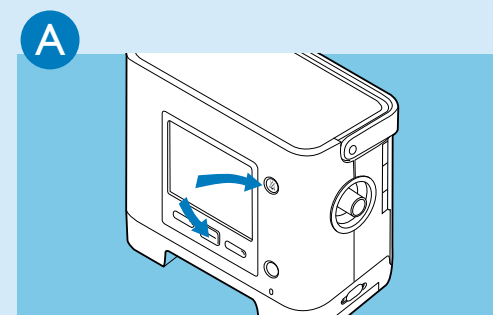

Håll intryckt under några sekunder för att komma till inställningssidan

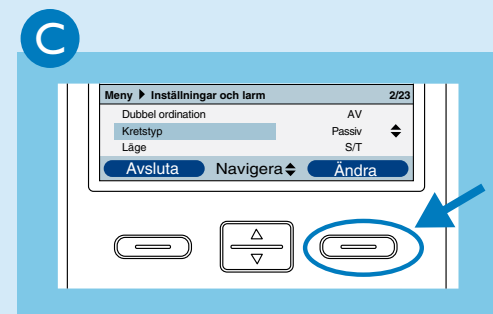

Navigera till **Kretstyp** och tryck på **Ändra**

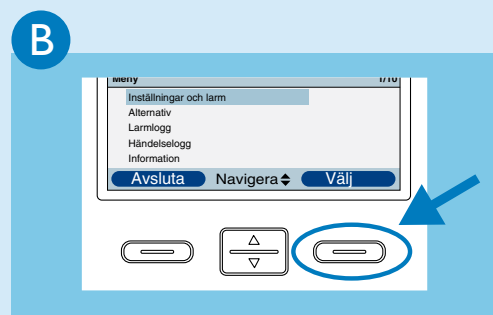
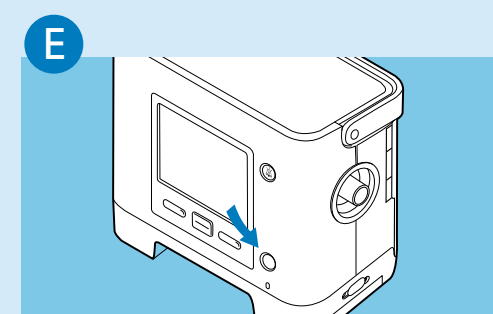

Välj **Inställningar och larm**

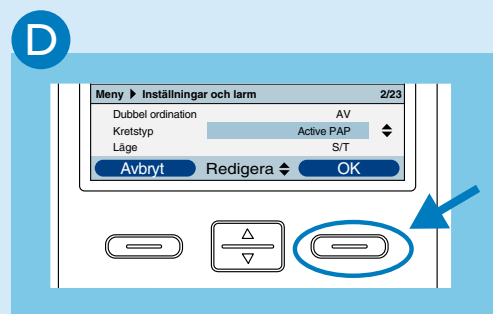

Använd för att välja **Aktiv PAP** (uppkoppling med utandningsventil) eller **Passiv** (uppkoppling med utandningsport) och tryck på **OK** två gånger för att bekräfta

Tryck på för att köra apparaten **eller** fortsatt navigera genom menyn för inställning av ventilationsparametrar

4 Inställning av ventilator

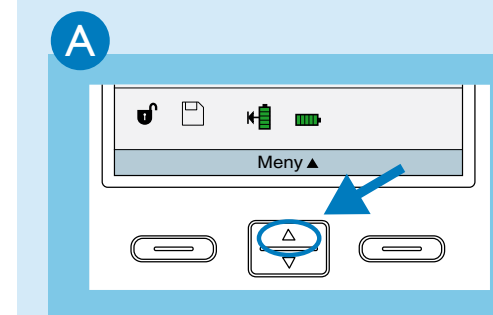

I huvudmenyn, tryck **Meny**

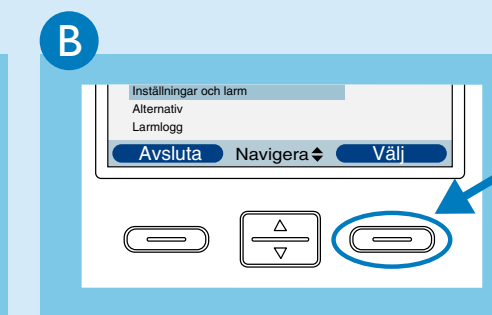

Välj **Inställningar och larm**

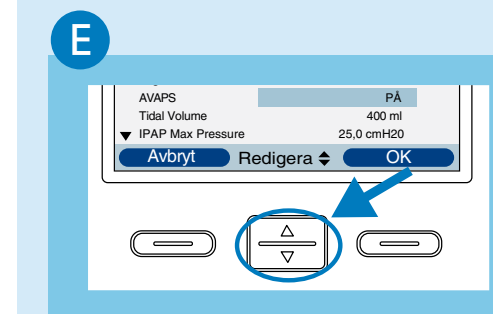

Använd för att ändra inställt värde eller status

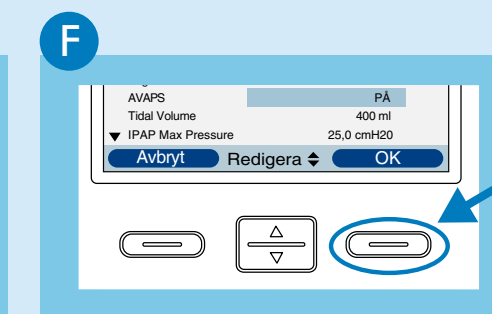

Tryck på **OK** för att bekräfta ny inställning

Dubbel ordination

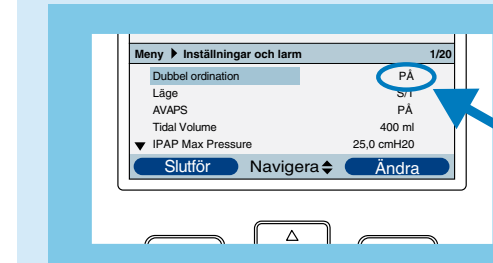

Om **Dubbel ordination** är aktiverad måste båda ordinationerna justeras enligt tidigare förklaring

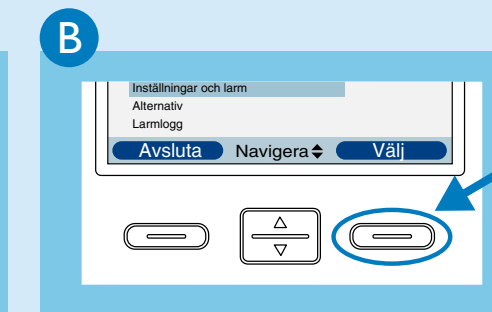

Scrolla uppåt och nedåt med för att navigera genom de olika inställningarna och larmen

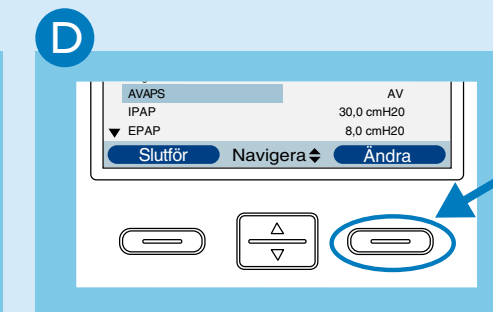

Tryck på **Ändra** för att ändra den blåmarkerade parametern

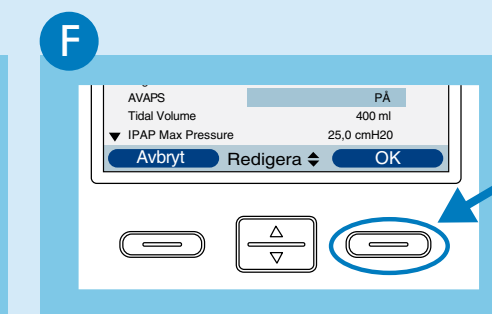

Tryck på **Slutför** och **Avsluta** för att gå tillbaka till huvudmenyn

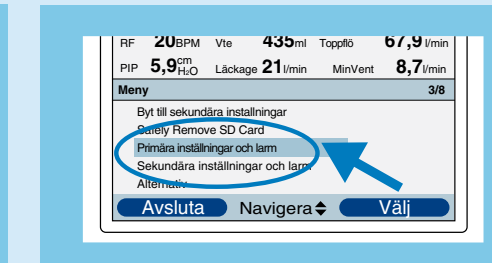

Två ordinationer som måste ställas in